



EUROSCALE
GROUP

2025

**ALKATRÉSZ KATALÓGUS / SPARE
PARTS CATALOGUE**

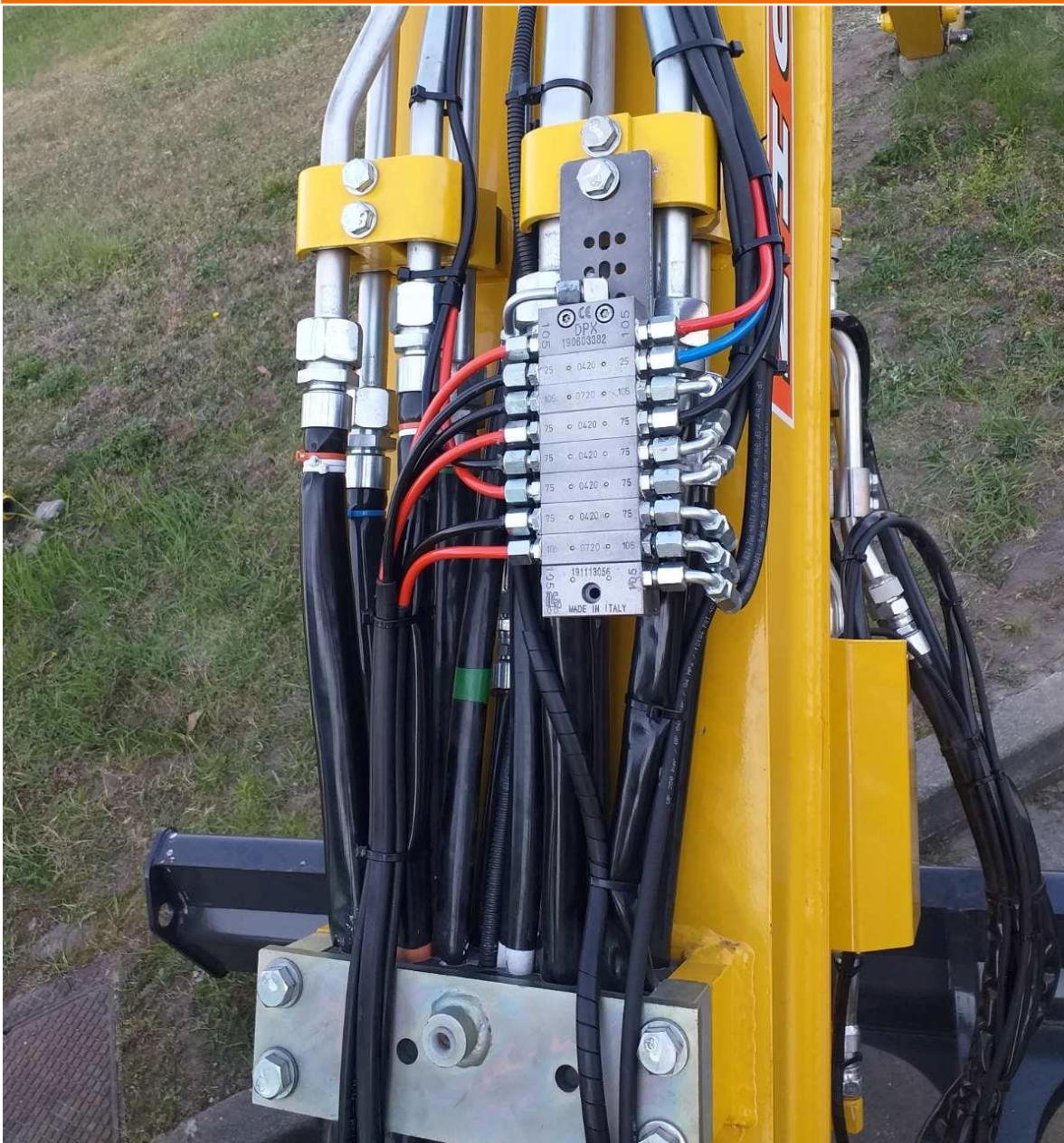

TABLE OF CONTENTS

Vágógyűrűs csatlakozók / Cutting ring fittings	3
1) Könyök 90°-os csatlakozók / Elbow screw 90° fittings	3
2) Egyenes csatlakozók / Straight screw fittings	3
3) Visszacsapó szelepek elosztókhoz / Non-return valves for divider valves	4
4) Toldó csatlakozók / Straight connectors	4
5) T-csatlakozók / Equal T-connectors	5
6) Könyök csatlakozók / Elbow screw connector	5
7) Falátvezetők belső menettel / Bulkheads with female thread	6
8) Falátvezető toldó / Bulkheads straight	6
9) Hollander / Coupling nut	6
10) Vágógyűrű / Cutting ring	7
11) Szorítóhüvely és hordós réz vágógyűrű / Socket unions for double cone drive and brass double cone drives	7
Gyorscsatlakozók / Quick connectors – Push-in	8
12) Könyök push-in csatlakozó / Elbow quick connectors 90°	8
13) Egyenes push-in csatlakozó / Straight quick connectors	8
14) Könyök push-in forgatható csatlakozó / Elbow quick connectors pivotable	9
15) Egyenes gyorstoldó / Straight quick unions – push-in	9
Adapterek, kiemelők, szűkítők / Adapters, extension pieces, reducers	10
16) Egyenes kiemelők / Straight extension pieces	10
17) 45°-os kiemelők / 45° Adapters	11
18) 90°-os kiemelők / 90° Adapters	11
19) Szűkítők / Reducers	12
20) Karmantyúk / Sockets	12
Banjo-forgó csatlakozók / Banjo fittings	13
21) Banjo réz forgócsatlakozó / Banjo fittings 90° freely movable brass	13
22) Bekötő elem T-Banjo / T-Banjo fittings	13
Kitörésbiztos önbeálló csatlakozó / Banjos for construction vehicles	14
23) Kitörésbiztos csatlakozók / Banjos for construction vehicles	14
23) Kitörésbiztos könyök csatlakozó 45° / Rigid elbow fitting 45°	14
Zsírzó blokkok / Greasing blocks	15
24) Zsírzó blokkok M10x1 T-furattal / Grease blocks M10x1 T-drilling	15
Záródugók / Closure plugs	15
25) Záródugók / Closure plugs	15
Műanyag csövek és támasztó hüvelyek / Plastic tubes and inserts	16
26) Műanyag csövek / Plastic tubes	16
27) Támasztó hüvelyek / Inserts	16

Magasnyomású flexibilis tömlő és tömlő fegyverzetek / Highpressure flexibe hose and fittings	17
28) Magasnyomású flexibilis tömlők / High-pressure hoses.....	17
29) Hidraulika tömlők és fegyverzetei / Hydraulic hoses and accessories	17
30) Hüvelyek / Screw sleeves	18
31) Egyenes csőszárak / Hose studs straight.....	18
32) Egyenes csőszár toldó / Hose stud straight extension.....	19
33) Könyök és 45°-os csőszárak / Hose studs 90° and 45°	19
Bilincsek és védelem / Clampings and protection.....	20
34) Gumis bilincsek / Hose clamps.....	20
35) Csővédelem / Hose protection.....	20
36) Bilincs 10x3 mm-es acélcsőre / Bracket for 10x3 steep pipe	21
37) Hegeszthető védőkarima / Protection welding ring.....	21
Zsírzó gombok és zsírzó fejek / Grease nipples and couplings.....	22
Gyorstöltő pumpa és adapterek / Quick filling and adapters.....	23
38) Gyorstöltő pumpa és feltöltő csonk / Quick filling pump and adapters.....	23
39) Gyorstöltő adapter kifordító 90°-os / Quick filling adapter 90°	24
Hidraulikus gyorscsatlakozó / Hydraulic quick couplings	24
Központi zsírzók / Central lubrication pumps.....	25
40) Dropsa Bravo.....	25
41) Lincoln P203	25
42) Beka MAX EP-1.....	26
1) Lubmann ALPB	26
2) Lubmann ALP811.....	26
3) iLC MAX.....	27
4) iLC MiniMax.....	27
5) Groeneveld GPA+	28
Progresszív elosztók / Progressive dividers	28
6) Lubmann JPQ (bemenet: M10x1, kimenet M10x1).....	28
7) Dropsa NPR+ (bemenet 1/8", kimenet 1/8").....	29
8) Dropsa SMP (bemenet 1/8", kimenet M10x1).....	29
9) iLC DPX (bemenet 1/8", kimenet M10x1)	29
Konzolok / Brackets	30
10) Galvanizált acél konzolok.....	30
Feszültség átalakítók / Inverters	30
11) 12/24 VDC átalakítók.....	30

Vágógyűrűs csatlakozók / Cutting ring fittings

Anyaga acél, cink bevonattal / Material steel, zinc coated (kérésre rozsdamentesből / on request stainless steel)

1) Könyök 90°-os csatlakozók / Elbow screw 90° fittings

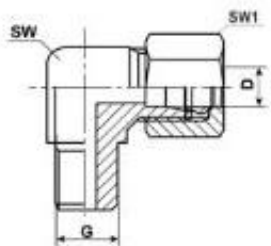

Cikkszám	Leírás	D cső átmérő	G menet
Part Number	Description	D tube diameter	G thread
104-101	WE 4-LL M6x1	4	M6x1
104-102	WE 4-LL M8x1	4	M8x1
104-103	WE 4-LL M10x1	4	M10x1
104-104	WE 4-LL R1/8 BSP	4	R 1/8"
106-101	WE 6-LL M6x1	6	M6x1
106-102	WE 6-LL M8x1	6	M8x1
106-103	WE 6-LL M10x1	6	M10x1
106-104	WE 6-LL R1/8 BSP	6	R 1/8"
106-105-L	WE 6-L R1/4	6	R 1/4"
108-104	WE 6-LL R1/4	6	R 1/8"
108-104-L	WE 8-L R1/8 BSP	8	R 1/8"
108-105-L	GE 8-L R1/4 BSP	8	R 1/4"
110-105-L	GE 10-L R1/4 BSP	10	R 1/4"

2) Egyenes csatlakozók / Straight screw fittings

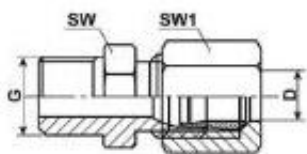

Cikkszám	Leírás	D cső átmérő	G menet
Part Number	Description	D tube diameter	G thread
104-001	GE 4-LL M6x1	4	M6x1
104-002	GE 4-LL M8x1	4	M8x1
104-003	GE 4-LL M10x1	4	M10x1
104-004	GE 4-LL R1/8 BSP	4	R 1/8"

106-001	GE 6-LL M6x1	6	M6x1
106-002	GE 6-LL M8x1	6	M8x1
106-003	GE 6-LL M10x1	6	M10x1
106-004	GE 6-LL R1/8 BSP	6	R 1/8"
106-005-L	GE 6-L R1/4	6	R 1/4"
108-004-L	GE 8-L R1/8 BSP	8	R 1/8"
108-005-L	GE 8-L R1/4" BSP	8	R 1/4"
110-005-L	GE 10-L R1/4" BSP	10	R 1/4"

3) Visszacsapó szelepek elosztókhoz / Non-return valves for divider valves

Cikkszám	Leírás	G menet
Part Number	Description	G thread
106-003-RVV	Visszacsapó szelep komplett / Non-return valve complete – d6	M10x1
106-033-RVL	Visszacsapó szelep réz kúppal / Non-return valve with cone	M10x1
92335	Kimeneti 1/8" külső 1/8" belső - Outlet 1/8" M - 1/8" F	1/8" BSP

4) Toldó csatlakozók / Straight connectors

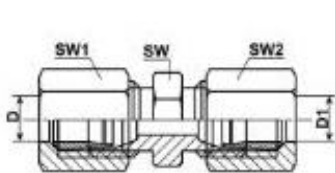

Cikkszám	Leírás	D cső átmérő	D1 cső átmérő
Part Number	Description	D tube diameter	D1 tube diameter
104-000	G 4-LL	4	4
104-000-6	G 4-LL / G 6-LL	4	6
106-000	G 6-LL	6	6
106-000-8	G 6-LL / G 8-LL	6	8
106-000-10	G 6-L / G 10-L	6	10
108-000	G 8-L	8	8
110-000	G 10-L	10	10
F113781	G 6-LL (réz / brass)	6	6
F000222	G 3/16" – LL (réz / brass)	3/16" (5 mm)	3/16" (5 mm)
F000223	G 5/16" – LL (réz / brass)	5/16" (8 mm)	5/16" (8 mm)

5) T-csatlakozók / Equal T-connectors

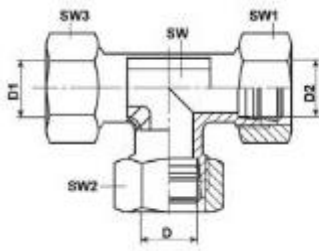

Cikkszám	Leírás	D cső átmérő
Part Number	Description	D tube diameter
104-300	T 4-LL	4
106-300	T 6-LL	6
106-300-L	T 6-L	6
108-300	T 8-LL	8
108-300-L	T 8-L	8
110-300-L	T 10-L	10

6) Könyök csatlakozók / Elbow screw connector

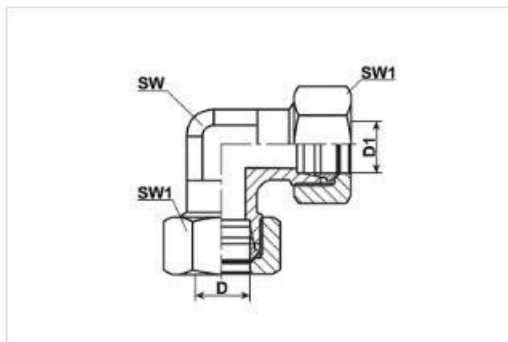

Cikkszám	Leírás	D cső átmérő
Part Number	Description	D tube diameter
1015-100	W06-LL	6
1015-101	W08-L	8
110-100-L	W10-L	10

7)

8) Falátvezetők belső menettel / Bulkheads with female thread



Cikkszám	Leírás	D cső átmérő	G belső menet
Part Number	Description	D tube diameter	G female thread
106-241-L	Falátvezető / Straight bulkhead fitting	6	M 6x1
106-243-L	Falátvezető / Straight bulkhead fitting	6	M 10x1

9) Falátvezető toldó / Bulkheads straight

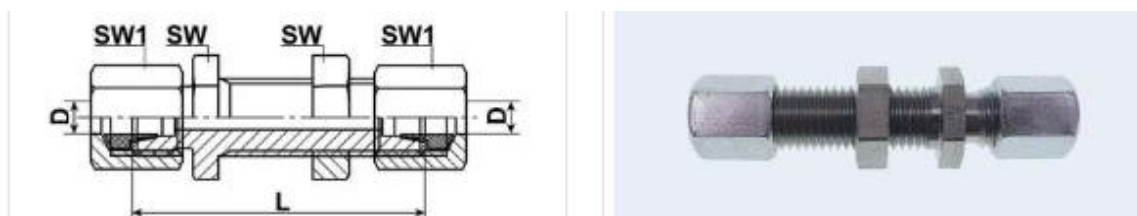

Cikkszám	Leírás	D cső átmérő
Part Number	Description	D tube diameter
106-221-L	Falátvezető / Straight bulkhead fitting	6

10) Hollander / Coupling nut

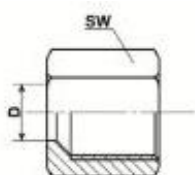

Cikkszám	D cső átmérő
Part Number	D tube diameter
104-200	4MM (menet / thread M8x1)
106-200	6MM (menet / thread M10x1)
106-200-L	6MM (menet / thread M12x1.5)
106-200-SW fekete/black	6MM (menet / thread M10x1)
108-200	8MM (menet / thread M12x1)
108-200-L	8MM (menet / thread M14x1.5)
110-200	10MM (menet / thread M14x1)

110-200-L	10MM (menet / thread M16x1.5)
F000584	3/16" (5 mm) – réz / brass
F000579	5/16" (8 mm) – réz / brass
91354	4MM (menet / thread 5/16")

11) Vágógyűrű / Cutting ring

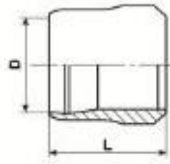

Cikkszám	D cső átmérő
Part number	D tube diameter
104-210	4MM
106-210	6MM
106-210-L	6MM
180-210	8MM
108-210-L	8MM
110-210	10MM
110-210-L	10MM

12) Szorítóhüvely és hordós réz vágógyűrű / Socket unions for double cone drive and brass double cone drives

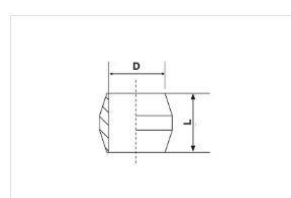
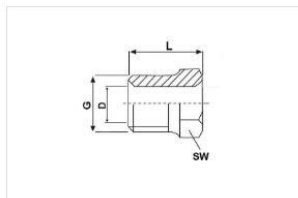

Cikkszám	Leírás	D cső átmérő
Part Number	Description	D tube diameter
104-215-MS	Vágógyűrű DD / Cutting ring DD - 4MM (L=5,5 mm)	4
93004	Vágógyűrű DD / Cutting ring DD - 4MM (L=4,5 mm)	4
106-215-MS	Vágógyűrű DD / Cutting ring DD - 6MM	6
F000585	Vágógyűrű DD / Cutting ring DD – 3/16"	3/16" (5 mm)
F000580	Vágógyűrű DD / Cutting ring DD – 5/16"	5/16" (8 mm)
104-205	Szorító hüvely / Socket union - M8x1	4
106-205	Szorító hüvely / Socket union - M10x1	6
92052	Szorító hüvely / Socket union - R 1/8"	6
92004	Szorító hüvely / Socket union - R 5/16"	4

Gyorscsatlakozók / Quick connectors – Push-in

Anyag nikkel bevonatos réz, üzemi nyomás 80 bar / Material nickel-plated brass, operating pressure 80 bar

13) Könyök push-in csatlakozó / Elbow quick connectors 90°

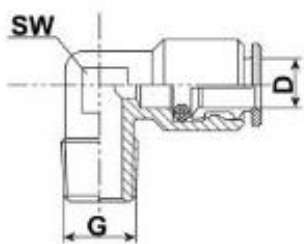

Cikkszám	Leírás	G menet	D cső átmérő
Part Number	Description	G thread	D tube diameter
104-151	WEK 4-M6x1	M6x1	4
104-152	WEK 4-M8x1	M8x1	4
104-153	WEK 4-M10x1	M10x1	4
104-154	WEK 4-R1/8 BSP	R1/8 BSP	4
106-151	WEK 6-M6x1	M6x1	6
106-152	WEK 6-M8x1	M8x1	6
106-153	WEK 6-M10x1	M10x1	6
106-154	WEK 6-R1/8 BSP	R1/8 BSP	6

14) Egyenes push-in csatlakozó / Straight quick connectors

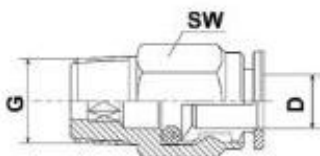

Cikkszám	Leírás	G menet	D cső átmérő
Part Number	Description	G thread	D tube diameter
104-051	GEK 4-M6x1	M6x1	4
104-052	GEK 4-M8x1	M8x1	4
104-053	GEK 4-M10x1	M10x1	4
104-054	GEK 4-R1/8 BSP	R1/8 BSP	4
106-051	GEK 6-M6x1	M6x1	6
106-052	GEK 6-M8x1	M8x1	6
106-053	GEK 6-M10x1	M10x1	6
106-054	GEK 6-R1/8 BSP	R1/8 BSP	6

15) Könyök push-in forgatható csatlakozó / Elbow quick connectors pivotable

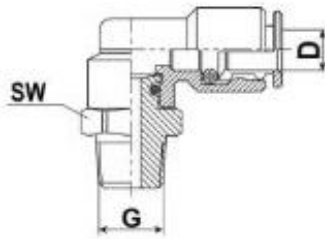

Cikkszám	Leírás	G menet	D cső átmérő
Part Number	Description	G thread	D tube diameter
104-111	WEDK 4-M6x1	M6x1	4
104-112	WEDK 4-M8x1	M8x1	4
104-113	WEDK 4-M10x1	M10x1	4
104-114	WEDK 4-R1/8 BSP	R1/8 BSP	4
106-111	WEDK 6-M6x1	M6x1	6
106-112	WEDK 6-M8x1	M8x1	6
106-113	WEDK 6-M10x1	M10x1	6
106-114	WEDK 6-R1/8 BSP	R1/8 BSP	6

16) Egyenes gyorstoldó / Straight quick unions – push-in

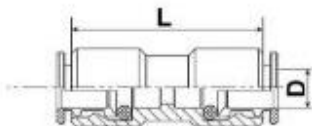

Cikkszám	Leírás	D cső átmérő
Part Number	Description	D tube diameter
104-110	Toldó GK 4 / GK 4 Push-in extension	4
106-110	Toldó GK 6 / GK 6 Push-in extension	6

Adapterek, kiemelők, szűkítők / Adapters, extension pieces, reducers

Anyaga acél, cink bevonattal / Material steel, cink coated

17) Egyenes kiemelők / Straight extension pieces

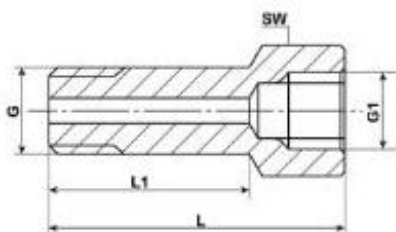

Cikkszám	Leírás	G menet	G1 menet	L hossz
Part Number	Description	G thread	G1 thread	L lenght
100-120	M8x1 / M6x1 / 18MM D4	6x1	8x1	19
100-130	M8x1 / M8x1 / 18MM D4	8x1	8x1	18
100-132	M8x1 / M8x1 / 32MM D4	8x1	8x1	32
100-135	M8x1 / M8x1 / 62,5MM D4	8x1	8x1	62,5
100-137	M8x1 / M10x1 / 23MM D6	8x1	10x1	23
100-140	M10x1 / M8x1 / 18MM D4	10x1	8x1	18
100-142	M10x1 / M10x1 / 18MM D6	10x1	10x1	18
100-141	M10x1 / M10x1 / 23MM D6	10x1	10x1	23
100-145	M10x1 / M10x1 / 35MM D6	10x1	10x1	35
100-143	M10x1 / M10x1 / 40MM D6	10x1	10x1	40
100-146	M10x1 / M10x1 / 50MM D6	10x1	10x1	50
100-151	R1/8 / M10x1 / 18MM D6	1/8"	10x1	18
100-152	R1/8 / R1/8 / 18MM D6	1/8"	1/8"	18
100-155	R1/8 / M8x1 / 18MM D4	1/8"	8x1	18
100-148	R1/8 / R1/8 / 23MM D6	1/8"	1/8"	23
100-149	R1/8 / R1/8 / 35MM D6	1/8"	1/8"	35
100-154	B R1/8 / K R1/8 / 45MM D6	1/8"	1/8"	45
100-153	R1/8 / R1/8 / 50MM D6	1/8"	1/8"	50
100-144	R1/4 / M10x1 / 20MM D6	1/4"	10x1	20
100-147	R1/4 / R1/8 / 20MM D6	1/4"	1/8"	20
100-171	R1/4 / M10x1	M10x1	1/4"	22

18) 45°-os kiemelők / 45°Adapters

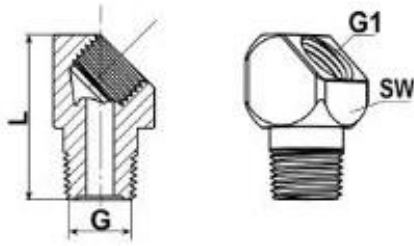



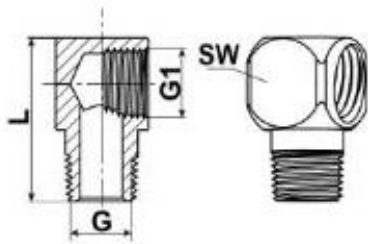

Cikkszám	Leírás	G menet	G1 menet
Part Number	Description	G thread	G1 thread
100-822	M8x1 / M8x1	8x1	8x1
100-833	M10x / M10x1	10x1	10x1
100-844	R1/8 / R1/8	1/8"	1/8"
100-855	R1/4 K / R1/4 BSP B	1/4"	1/4"

19) 90°-os kiemelők / 90°Adapters







Cikkszám	Leírás	G menet	G1 menet
Part Number	Description	G thread	G1 thread
100-721	M6x1 K / M8x1 B	6x1	8x1
100-722	M8x1 K / M8x1 B	8x1	8x1
100-723	M10x1 K / M8x1 B	8x1	10x1
100-732	M8x1 K / M10x1 B	10x1	8x1
100-733	M10x1 K / M10x1 B	10x1	10x1
100-744	R1/8 BSP K / R1/8 BSP B	1/8"	1/8"
100-724	M8x1 K / R1/8 BSP B	1/8"	8x1
100-755	R1/4 K / R1/4 BSP B	1/4"	1/4"

20) Szűkítők / Reducers

Cikkszám	Leírás	Anyag	
Part Number	Description	Material	
A003	¼" (F) x M 6x1 (M)	Acél / Steel	
A005	¼" (F) x 1/8" (M)	Réz / Brass	
A031	¼" (F) x M 10x1 (M)	Réz / Brass	
A030	¼" (F) x M 8x1 (M)	Acél / Steel	
A023	¼" (F) x ¼" (M) – 45°	Réz / Brass	

21) Karmantyúk / Sockets

Cikkszám	Leírás	Anyag	
Part Number	Description	Material	
A011	¼" (F) – ¼" (F)	Réz / Brass	
A012	1/8" (F) – 1/8" (F)	Réz / Brass	
A019	¼" (F) – ¼" (F) – 90°	Réz / Brass	
A020	1/8" (F) – 1/8" (F) – 90°	Réz / Brass	
ko 100 856	M 10x1 (F) – M 10x1 (F)	Acél / Steel	

Banjo-forgó csatlakozók / Banjo fittings

22) Banjo réz forgócsatlakozó / Banjo fittings 90° freely movable brass

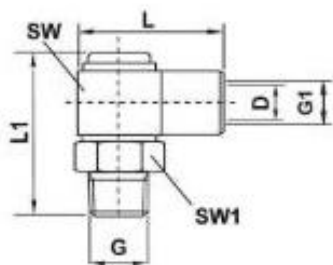

Cikkszám	Leírás	G1 menetek	G menet
Part Number	Description	G1 threads	G thread
106-171	Szabadon mozgó banjo / Freely movable banjo	M 10x1	M 6x1
106-172	Szabadon mozgó banjo / Freely movable banjo	M 10x1	M 8x1
106-173	Szabadon mozgó banjo / Freely movable banjo	M 10x1	M 10x1
106-174	Szabadon mozgó banjo / Freely movable banjo	M 10x1	R 1/8"

23) Bekötő elem T-Banjo / T-Banjo fittings

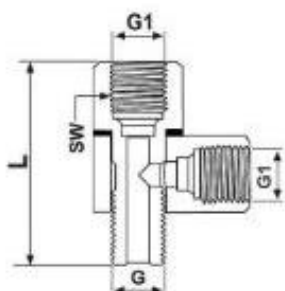

Cikkszám	Leírás	G1 menetek	G menet
Part Number	Description	G1 threads	G thread
100-323	Forgatható T-csatlakozó / Turning elbow T-fitting	M 10x1	M 10x1
100-324	Forgatható T-csatlakozó / Turning elbow T-fitting	1/8" BSP	1/8" BSP

Kitörésbiztos önbeálló csatlakozó / Banjos for construction vehicles

24) Kitörésbiztos csatlakozók / Banjos for construction vehicles

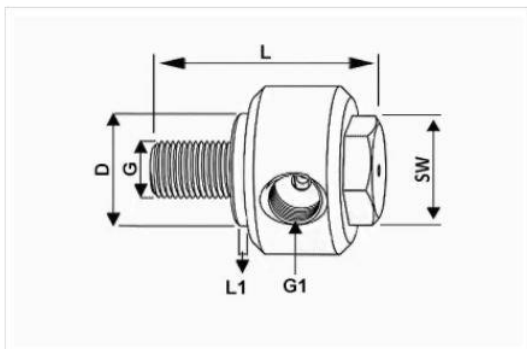

Cikkszám	L Hossz	L1 Hossz	G menet	G1 menet
Part Number	L Length	L1 Length	G thread	G1 thread
1021-101	40 mm	3	M10x1	M10x1
1021-102	40 mm	8	M10x1	M10x1
1022-101	40 mm	3	1/8" BSP	1/8" BSP
1022-102	40 mm	8	1/8" BSP	1/8" BSP

23) Kitörésbiztos könyök csatlakozó 45° / Rigid elbow fitting 45°

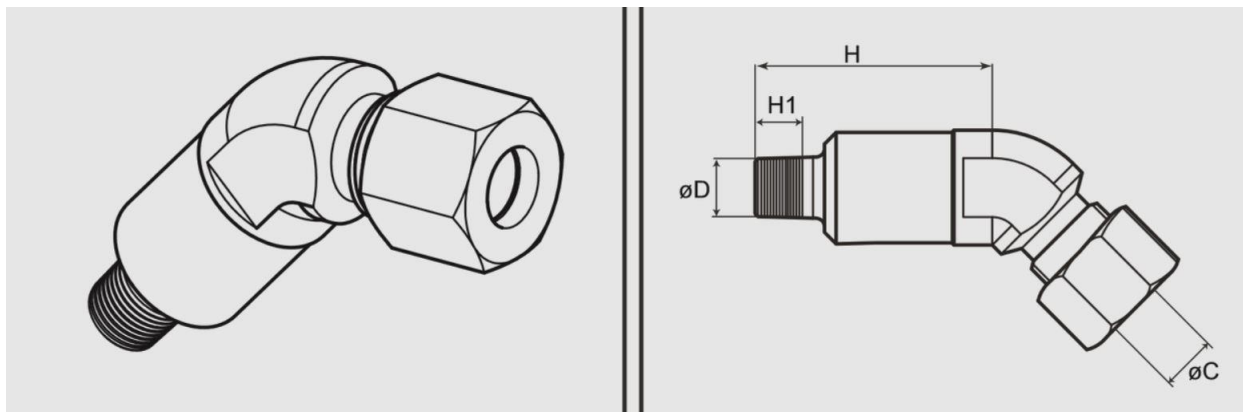

Cikkszám	Leírás	D menet	C átmérő
Part Number	Description	D thread	C diameter
F175814	Könyök csatlakozó / Elbow fitting	1/8" NPT	10 mm

Zsírzó blokkok / Greasing blocks

24) Zsírzó blokkok M10x1 T-furattal / Grease blocks M10x1 T-drilling

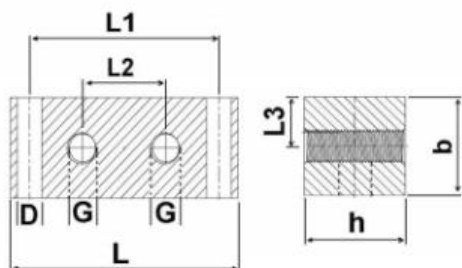

Cikkszám	Leírás	L hossz
Part Number	Description	L lenght
100-211	Zsírzó blokk 1 kimenet / Greasing block 1 outlet - M10x1	30
100-212	Zsírzó blokk 2 kimenet / Greasing block 2 outlet - M10x1	60
100-213	Zsírzó blokk 3 kimenet / Greasing block 3 outlet - M10x1	84
100-214	Zsírzó blokk 4 kimenet / Greasing block 4 outlet - M10x1	106
100-215	Zsírzó blokk 5 kimenet / Greasing block 5 outlet - M10x1	128
100-216	Zsírzó blokk 6 kimenet / Greasing block 7 outlet - M10x1	150
100-218	Zsírzó blokk 8 kimenet / Greasing block 8 outlet - M10x1	194

Záródugók / Closure plugs

25) Záródugók / Closure plugs



Cikkszám	Leírás	d1 menet
Part Number	Description	d1 thread
100-243	Záródugó / Closure plug – 4.5 mm	M10X1
5030-100	Záródugó / Closure plug – 8 mm	M10x1
5030-102	Záródugó gumitömítéssel / Closure plug with rubber sealing – 8 mm	M10x1
5030-101	Záródugó / Closure plug – 8 mm	1/8"

Műanyag csövek és támasztó hüvelyek / Plastic tubes and inserts

26) Műanyag csövek / Plastic tubes



Cikkszám	Leírás	Zsír	Szín	Anyag	D külső	S fal
Part Number	Description	Grease	Colour	Material	D outer	S wall
100-009-25	6x1,5 mm (25 m)	NLG12 töltött / filled	fekete / black	PA12 HL	6	1.5
100-003	6x1,5 mm (100 m)	Töltetlen / unfilled	fekete / black	PA12 HL	6	1.5
4510-001	6x1,25 mm (100 m)	Töltetlen / unfilled	átlátszó / transparent	PA12 HL	6	1,25
100-006	4x0,85 mm (50 m)	Töltetlen / unfilled	fekete / black	PA12 HIPHL	4	0,85
100-005	4x0,85 mm (50 m)	NLG1000 töltött / filled	fekete / black	PA12 HIPHL	4	0,85
100-006-T	4x0,85 mm (50 m)	Töltetlen / unfilled	átlátszó / transparent	PA12 HIPHL	4	0,85
F110662	2*6x1,5 mm (25 m)	Töltött / filled	fekete,piros / black,red	PA	6	1.5
F110663	3*6x1,5 mm (25 m)	Töltött / filled	fekete,piros,kék / black,red,blue	PA	6	1.5
F116105	5x1,2 mm (5 m)	Töltött / filled	fekete / black	PA 12 H/W	5 (3/16")	1.2
F115990	10x1,59 (15 m)	Töltetlen / Unfilled	fekete / black	PA 12 H	10 (5/16")	1,59

27) Támasztó hüvelyek / Inserts

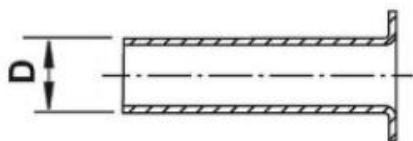

Cikkszám	Leírás	D átmérő	Anyag
Part Number	Description	D diameter	Material
104-203	Insert 4x0,85 mm	2,3 mm	Réz / Brass
106-203	Insert 6x1,25 mm	3,5 mm	Réz / Brass

Magasnyomású flexibilis tömlő és tömlő fegyverzetek / Highpressure flexibe hose and fittings

Szakító szilárdság 840 bar / Cracking pressure 840 bar

28) Magasnyomású flexibilis tömlők / High-pressure hoses



Cikkszám	Leírás	Zsír	D külső átmérő	D1 belső átmérő
Part Number	Description	Grease	D outer diameter	D1 inner diameter
100-001	8,6 x 2,25 mm (50 m)	NGLI2 töltött / filled	8,6	4
100-002	8,6 x 2,25 mm (50 m)	töltetlen / unfilled	8,6	4
100-011	11,3 x 2,5 mm (100 m)	NLGI2 töltött / filled	11,3	6,3
100-012	11,3 x 2,5 mm (100 m)	töltetlen / unfilled	11,3	6,3

29) Hidraulika tömlők és fegyverzetei / Hydraulic hoses and accessories

Cikkszám	Leírás
Part Number	Description
13/15516 2SN-06	2SN Hidraulika tömlő DN06-1/4"
13/15526	2SN Hüvely DN6
13/30446 2SC-06	2SC Hidraulika tömlő DN06-1/4"
13/16173	2SC Hüvely DN6
13/15506 1SN-06	1SN Hidraulika tömlő DN06-1/4"
13/16173	1SN Hüvely DN6
13/34363 1SC-06	1SC Hidraulika tömlő DN06-1/4"
13/16173	1SC Hüvely DN6
13/15535	Tömlőfegyverzet DN6 M16x1,5 - egyenes 10LL
13/15675	Tömlőfegyverzet DN6 M16x1,5 - 90fok 10LL
13/15979	Csővég egyenes D6
13/90924	Csővég 90°-os D6

30) Hüvelyek / Screw sleeves

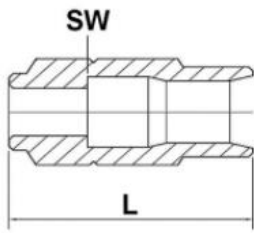

Cikkszám	Leírás	Cső
Part Number	Description	Tube
100-050	Hüvely / Screw sleeves	8,6 mm
100-060	Hüvely / Screw sleeves	11,3 mm

31) Egyenes csőszárak / Hose studs straight

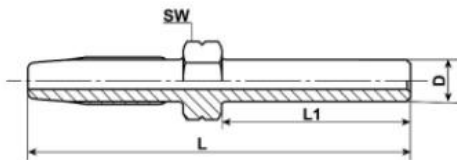

Cikkszám	Leírás	Tömlő	D átmérő	L hossz
Part Number	Description	Hose	D diamter	L lenght
100-054-4	4MM rövid / short	8,6	4	51
100-054	6MM rövid / short	8,6	6	51
100-051	6MM hosszú / long	8,6	6	61
100-054-NUT	6MM rövid / short NUT	8,6	6	51
100-051-NUT	6MM hosszú / long NUT	8,6	6	61
100-064	6MM rövid / short	11,3	6	65,5
100-064-NUT	6MM rövid / short NUT	11,3	6	65,5
100-051-8	8MM rövid / short	8,6	8	61
100-081	10MM rövid / short	8,6	10	73,5

32) Egyenes csőszár toldó / Hose stud straight extension

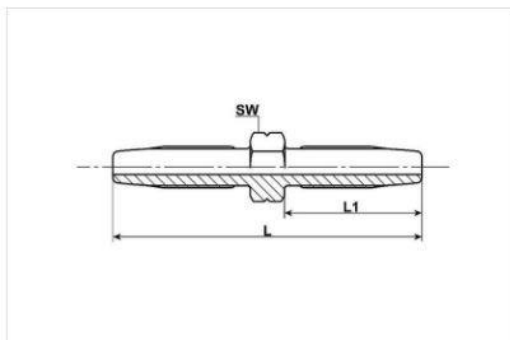

Cikkszám	Leírás	Cső
Part Number	Description	Tube
100-61	Toldó / Extension	8,6 mm

33) Könyök és 45°-os csőszárak / Hose studs 90° and 45°

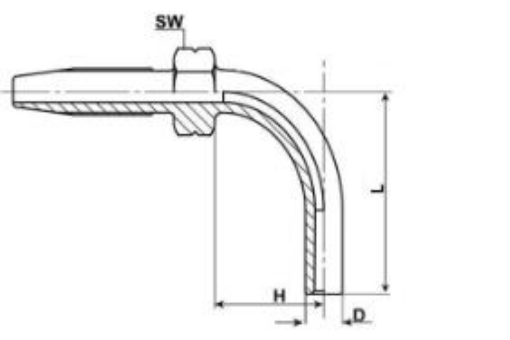

Cikkszám	Leírás	Tömlő	D átmérő	L Hossz
Part Number	Description	Hose	D diameter	L Lenght
100-059-4	4MM rövid / short 90°	8,6	4	30
100-052	6MM rövid / short 90°	8,6	6	21
100-062	6MM rövid / short 90°	8,6	6	28
100-053	6MM hosszú / long 90°	8,6	6	37
100-053-NUT	6MM hosszú / long 90° - NUT	8,6	6	37
100-063	6MM hosszú / long 90°	8,6	6	45
100-073	8MM hosszú / long 90°	11,3	8	36
100-083	10MM hosszú / long 90°	11,3	10	36
100-057	6MM rövid / short 45°	8,6	6	15
100-057-NUT	6MM rövid / short 45° - NUT	8,6	6	15
100-058	6MM hosszú / long 45°	8,6	6	25

Bilincsek és védelem / Clampings and protection

34) Gumis bilincsek / Hose clamps

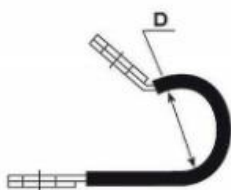
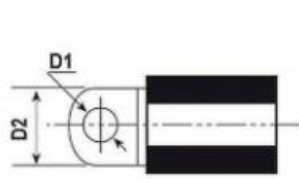

Cikkszám	Leírás	D1 átmérő	D2 átmérő	D átmérő
Part Number	Description	D1 diameter	D2 diameter	D diameter
100-506	Gumis bilincs / Rubber hose clamp - 6mm	5,3	12	6
100-508	Gumis bilincs / Rubber hose clamp - 8mm	5,3	12	8
100-510	Gumis bilincs / Rubber hose clamp - 10mm	5,3	12	10
100-512	Gumis bilincs / Rubber hose clamp - 12mm	5,3	12	12
100-514	Gumis bilincs / Rubber hose clamp - 14mm	5,3	12	14
100-516	Gumis bilincs / Rubber hose clamp - 16mm	5,3	12	16
100-520	Gumis bilincs / Rubber hose clamp - 20mm	5,3	12	20
100-530	Gumis bilincs / Rubber hose clamp - 30mm	5,3	12	30
100-536	Gumis bilincs / Rubber hose clamp - 36mm	5,3	12	36

35) Csővédelem / Hose protection



Cikkszám	Leírás	D átmérő	Tekeracs
Part Number	Description	D diameter	Coil
100-041/H6	Műanyag bandázs / Plastic helix	6	25 m
100-041/H12	Műanyag bandázs / Plastic helix	11,5	25 m
R12SSG	Vastag bandázs / Thick plastic helix	10-12	-
R25SSG	Vastag bandázs / Thick plastic helix	20-25	-
100-047-VA	Rozsdamentes acélspirál / Steainless steel tube spiral coil	10,6	5 m
100-030	Gégecső PA6 / Protective hose PA6	10	50 m
100-031	Gégecső PA6 / Protective hose PA6	12	50 m

36) Bilincs 10x3 mm-es acélcsőre / Bracket for 10x3 steep pipe

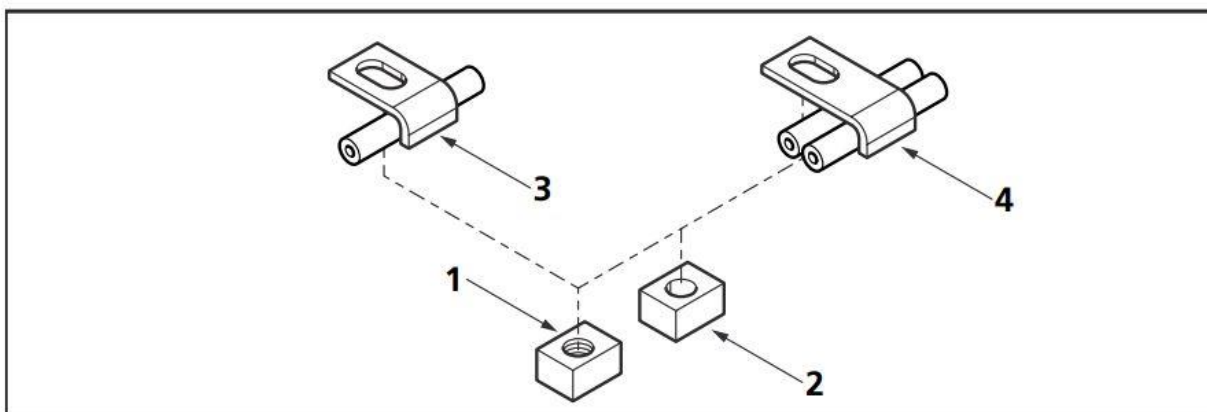

Cikkszám	Leírás
Part Number	Description
F176943	M8 blokk hegeszthető / Welding M8 block (pos. 1.)
F173292	Blokk menet nélkül / Block without thread (pos. 2.)
F173293	Konzol 1x10 mm csőre / Bracket for 1x10 mm pipe
F176944	Konzol 2x10 mm csőre / Bracket for 2x10 mm pipe

37) Hegeszthető védőkarima / Protection welding ring

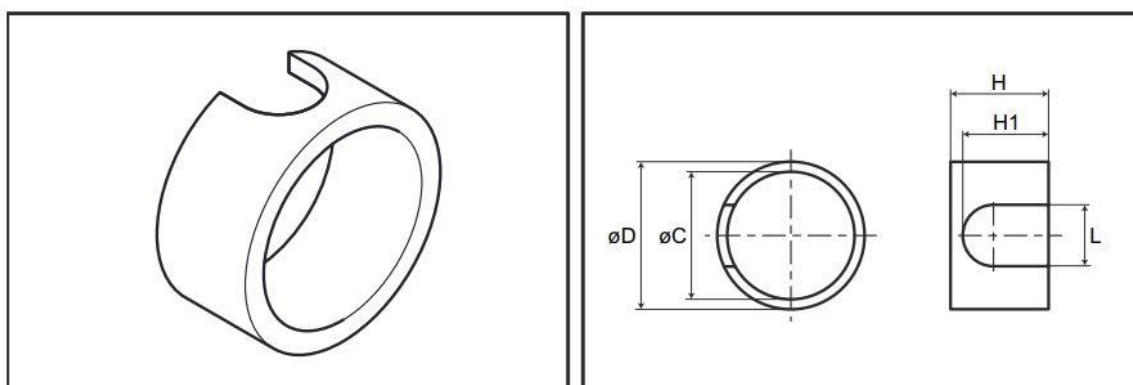

Cikkszám	Leírás
Part Number	Description
F105110	Karima D60 mm / Ring D60 mm

Zsírzó gombok és zsírzó fejek / Grease nipples and couplings



Cikkszám	Leírás	Menet
Part number	Description	Thread
H1 M6x1	Gömbfejű egyenes / Hydraulic Straight / DIN71412	M6x1
H1 M8x1	Gömbfejű egyenes / Hydraulic Straight / DIN71412	M8x1
H1 M10x1	Gömbfejű egyenes / Hydraulic Straight / DIN71412	M10x1
H1 M12x1	Gömbfejű egyenes / Hydraulic Straight / DIN71412	M12x1
H1 R1/8"	Gömbfejű egyenes / Hydraulic Straight / DIN71412	R1/8"
H1 R1/4"	Gömbfejű egyenes / Hydraulic Straight / DIN71412	R1/4"
H2 M6x1	Gömbfejű 45° / Hydraulic 45° / DIN71412	M6x1
H2 M8x1	Gömbfejű 45° / Hydraulic 45° / DIN71412	M8x1
H2 M10x1	Gömbfejű 45° / Hydraulic 45° / DIN71412	M10x1
H2 R1/8"	Gömbfejű 45° / Hydraulic 45° / DIN71412	R1/8"
H2 R1/4"	Gömbfejű 45° / Hydraulic 45° / DIN71412	R1/4"
H3 M6x1	Gömbfejű 90° / Hydraulic 90° / DIN71412	M6x1
H3 M8x1	Gömbfejű 90° / Hydraulic 90° / DIN71412	M8x1
H3 M10x1	Gömbfejű 90° / Hydraulic 90° / DIN71412	M10x1
H3 R1/8"	Gömbfejű 90° / Hydraulic 90° / DIN71412	R1/8"
H3 R1/4"	Gömbfejű 90° / Hydraulic 90° / DIN71412	R1/4"
12 631	Négyfóás zsírzófej / 4-jaws coupler	M10x1
G-136	G-kuplung gyorscsatlakozós zsírzófej	M10x1
12 052	Ráhúzó zsírzófej / Grease pull-coupling Ø 10	M10x1
12 004/16	Ráhúzó zsírzófej / Grease pull-coupling Ø 16	M10x1
12 004/22	Ráhúzó zsírzófej / Grease pull-coupling Ø 22	M10x1

Gyorstöltő pumpa és adapterek / Quick filling and adapters

38) Gyorstöltő pumpa és feltöltő csomák / Quick filling pump and adapters

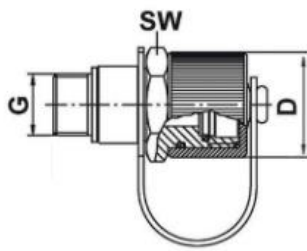
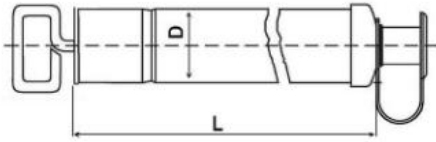

Cikkszám	Leírás	Menet
Part number	Description	Thread
015-3350-000	Gyorstöltő pumpa 400 g patronhoz / Quick filling pump	-
100-200	Adapter for Beka-Max, Vogel, SKF	M20x1,5
100-208	Adapter for Dropsa, Lubmann, Lincoln, iLC	M22x1,5

39) Gyorstöltő adapter kifordító 90°-os / Quick filling adapter 90°

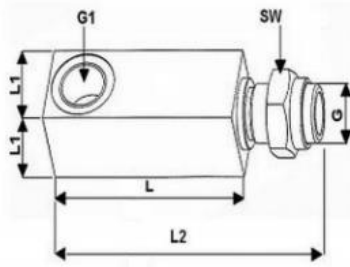

Cikkszám	Leírás	G menet	L2 hossz
Part number	Description	G thread	L2 lenght
5022-101	Hosszú / long - 90°adapter (Beka-Max, Vogel, SKF)	M20x1,5	115
5022-102	Rövid / short - 90°adapter (Beka-Max, Vogel, SKF)	M20x1,5	80
5022-103	Hosszú / long - 90°adapter (Dropsa, Lubmann, Lincoln, iLC)	M22x1,5	115
5022-104	Rövid / short - 90°adapter (Dropsa, Lubmann, Lincoln, iLC)	M22x1,5	80

Hidraulikus gyorscsatlakozó / Hydraulic quick couplings



Cikkszám	Leírás	Menet	ISO
Part number	Description	Thread	ISO
F96-0500-002	Gyorscsatlakozó anya / Female quick couplers	1/4"	7241-A
F96-0502-002	Gyorscsatlakozó apa / Male quick couplers	1/4"	7241-A

Központi zsírzók / Central lubrication pumps

40) Dropsa Bravo

<https://www.dropsa.com/pumps/electric-pumps/bravo-grease-pump>

Cikkszám	Leírás
Part Number	Description
888403	Dropsa Bravo 2kg automata zsírzó 12-24 VDC
888400	Dropsa Bravo 2kg automata zsírzó 110/220 VAC
888159	Tartályfedél /Reservoir lid
888116	Tartály / Reservoir
888058C	Dropsa dugattyúelem / Dropsa pumping element
A70.093133	Állítható biztonsági szelep / Adjustable safety valve
Lub 2070011684	Fix biztonsági szelep >300 bar / Pre-set safety valve >300 bar
90.900.2	iLC visszacsapó szelep / iLC check valve
92313	Dropsa visszacsapó szelep / Dropsa check valve
888059	Oldal steckerpanel 24 VDC / Connector panel 24 VDC (MPM*4)
888139	Oldal steckerpanel 24 VDC / Connector panel 24 VDC (MPM*1 + M12*3)
888134	Oldal steckerpanel 230 VAC / Connector panel 230 VAC (MPM*4)
1643153C	Vezérlő panel 12-24 VDC / Control panel 12-24 VDC
3314445	Nyomógomb tasztatúra / Button panel
18921	Tartály tömítés / Reservoir O-ring
888398	Motor 24 VDC
888395	Motor 12 VDC
Lub 3030600220	Nyomógomb 12 VDC / Pushbutton with green indicator 12VDC
Lub 3030600200	Nyomógomb 24 VDC / Pushbutton with green indicator 24VDC



41) Lincoln P203

Cikkszám	Leírás
Part Number	Description
444-70641-1	Tartályfedél 4-8 kg / Reservoir lid 4-8 kg
544-31996-1	Tartály 2 kg / Reservoir 2 kg
544-31997-1	Lapos tartály 2 kg / Flat reservoir 2 kg for trucks
544-32695-1	Tartály 4 kg / Reservoir 4 kg
544-31999-1	Tartály 8 kg / Reservoir 8 kg
600-26876-2	Gyári dugattyúelem K6 / Lincoln pump element K6
600-26877-2	Gyári dugattyúelem K7 / Lincoln pump element K7
236-10697-1	Vezérlő panel V10 / Control panel V10



42) Beka MAX EP-1

Cikkszám	Leírás
Part Number	Description
FMZ00460-00	Tartály 1.9 kg / Reservoir 1.9 kg
F0396/03-00	Tartály 2.5 kg Reservoir 2.5 kg
F0395/17-00	Tartály 4 kg / Reservoir 4 kg
FMZ00502-00	Tartály 8 kg / Reservoir 8 kg
troniX 1	troniX1 vezérlő panel / troniX 1 control panel
EP-TroniC	EP-Tronic vezérlő panel / EP-Tronic control panel (Hitachi)
40201	PE120 gyári dugattyú elem / PE120 original pumping element
2152990630000	PE120V állítható dugattyú elem / PE120V adjustable pumping element
3081100	PE120 utángyártott dugattyú elem / PE120 aftermarket pump element
A91.111327	Körstekker 7 pin / Connector 7 pin
21520103	Motor takaró burkolat alsó / Manual housing bottom



1) Lubmann ALPB

<https://lubmann-gmbh.de/wp-content/uploads/2022/10/Manual-Pump-ALPB-12-24V-DC-with-Bayonet-Connector-EN-Ver..pdf>

Cikkszám	Leírás
Part Number	Description
Lub 2011013590	ALPB központi zsírzó 4 kg, automata, 24 VDC
Lub 2011025500	Tartály 6 kg / Reservoir 6 kg
Lub 2011223000	Tartály 8 kg / Reservoir 8 kg
Lub 2090121730	Vezérlő panel (Hirschamann) / Control panel (Hirschamann)
Lub 2040120790	Vezérlő panel (Bayonet) Control panel (Bayonet)
Lub 2011223180	Kijelző és nyomógomb panel / Display and button panel
Lub 2090120630	Dugattyú elem / Pumping element
Lub 2070011684	Fix biztonsági szelep >300 bar / Pre-set safety valve >300 bar
Lub 3030600220	Nyomógomb / Pushbutton with green indicator 12VDC
Lub 3030600200	Nyomógomb / Pushbutton with green indicator 24VDC
Lub 3020102130	Kijelző takaró plexi / Display plexi cover



2) Lubmann ALP811

Cikkszám	Leírás
Part Number	Description
Lub 2010810820	ALP811 központi zsírzó, 1 kg, automata, 12 VDC
Lub 2010810830	ALPB811 központi zsírzó, 1 kg, automata, 24 VDC
Lub 2090122300	Vezérlő panel (DT/AH) / Control panel (DT/AH)
Lub 2040120350	Vezérlő panel (Bayonet) / Control panel (Bayonet)
Lub 2011223180	Kijelző és nyomógomb panel / Display and button panel
Lub 2070011684	Fix biztonsági szelep >300 bar / Pre-set safety valve >300 bar
Lub 2090120630	Dugattyú elem / Pumping element
Lub 3030600220	Nyomógomb / Pushbutton with green indicator 12VDC
Lub 3030600200	Nyomógomb / Pushbutton with green indicator 24VDC
Lub 3020102130	Kijelző takaró plexi / Display plexi cover



3) iLC MAX

https://www.ilcube.com/wp-content/uploads/ILC-MAX-multilanguage_EN.pdf

Cikkszám	Leírás
Part Number	Description
40.4.24DC.FCT.G	iLC MAX GREASE 24VDC 4KG FIXED TIMER
A91.111327	Körstekker 7 pin / iLC connector 7 pin
40.PWR.74.BT.DC	Oldalstekker panel / iLC EL. POWER CONN. 7+4P. 12/24 V DC
40.CCT.DC.00	Vezérlő panel / iLC TIMER ILC-MAX DC EXTERNAL 12/24 V DC
A91.111352	Ultraszenzor stekker M12 / iLC CONNECTOR 90° M12x1 4 POLES M
40.CPT.00	Vezérlő panel plexi / Timer plexi cover
A78.129124	Tartály 2 kg / Reservoir 2 kg
A78.129125	Tartály 4 kg / Reservoir 4 kg
A70.093245	Dugattyú elem (bizt. szelep nélkül) / Pumping element (without safety valve)
A70.093133	Állítható biztonsági szelep / Adjustable safety valve
90.900.0	Dugattyú elem bizt. szeleppel / Pumping element with safety valve
90.900.3	Állítható dugattyú elem bizt. szeleppel / Adjustable pumping element with safety valve



4) iLC MiniMax

https://www.ilcube.com/wp-content/uploads/MINI-MAX_EN.pdf

Cikkszám	Leírás
Part Number	Description
A91.111327	Körstekker 7 pin / iLC connector 7 pin
A91.111423	Vezérlő panel / iLC MINI-MAX ELECTRONIC CARD 24/12 V DC/AC
A91.111352	Ultraszenzor stekker M12 / iLC CONNECTOR 90° M12x1 4 POLES M
A78.129130	Tartály 1 kg / Reservoir 1 kg
A70.093133	Állítható biztonsági szelep / Adjustable safety valve
00.900.0	Dugattyú elem bizt. szeleppel / Pumping element with safety valve
90.900.2	iLC visszacsapó szelep / iLC check valve



5) Groeneveld GPA+

<https://www.groeneveld-beka.com/us/systems/automatic-lubrication-systems/progressive-lubrication/gp/>

Cikkszám	Leírás
Part Number	Description
F792827	Groeneveld GPA+ 5kg automata zsírzó 24VDC
F797663	Groeneveld GPA+ 2 kg automata zsírzó 12VDC
F127305	Kockastekker Tyco 8 pin / Tyco pump connector kit 8 pin
A70.093133	Állítható biztonsági szelep / Adjustable safety valve
Lub 2070011684	Fix biztonsági szelep >300 bar / Pre-set safety valve >300 bar
F131454	Kockastekker kábelvédő / Backshell 8-poles straight
F622552	Dugattyú elem / Pumping unit
F105891/F120306	Sárga LED és felirat / Yellow LED and text plate



Progresszív elosztók / Progressive dividers

6) Lubmann JPQ (bemenet: M10x1, kimenet M10x1)

https://lubmann-gmbh.de/wp-content/uploads/2024/07/Lubmann-Divider-Manual-JPQ1-JPQ1_FKM_V01_30_07_2024_GB.pdf

Cikkszám	Leírás
Part Number	Description
Lub 2020520330	Bemenet / JPQ1 starting element, SE-V01
Lub 2020520290	Közbenső elem 08 / JPQ1 middle element ME-08-N
Lub 2020520300	Közbenső elem 16 / JPQ1 middle element ME-16-N
Lub 2020520310	Közbenső elem 24 / JPQ1 middle element ME-24-N
Lub 2020520320	Közbenső elem 32 / JPQ1 middle element ME-32-N
Lub 2020520260	Záró elem 08 / JPQ1 end element EE-08-N
Lub 2020520270	Záró elem 16 / JPQ1 end element EE-16-N
Lub 2020520280	Záró elem 24 / JPQ1 end element EE-24-N
Lub 2090110380	Bridge / JPQ1 Bridge
5030-102	Záródugó / Closure plug M10x1
BKNY csavar 6x50	3 tagos elosztó csavar / Screw 3 module
BKNY csavar 6x65	4 tagos elosztó csavar / Screw 4 module
BKNY csavar 6x80	5 tagos elosztó csavar / Screw 5 module
BKNY csavar 6x95	6 tagos elosztó csavar / Screw 6 module
BKNY csavar 6x110	7 tagos elosztó csavar / Screw 7 module
BKNY csavar 6x125	8 tagos elosztó csavar / Screw 8 module
BKNY csavar 6x140	9 tagos elosztó csavar / Screw 9 module
BKNY csavar 6x155	10 tagos elosztó csavar // Screw 10 module

7) Dropsa NPR+ (bemenet 1/8", kimenet 1/8")

<https://www.dropsa.com/dividers/progressive/npr-progressive-replaceable>

Cikkszám	Leírás
Part Number	Description
0645647	Bemenet / Inlet
0645650	Közbenső 025 / Metering element 025
0645651	Közbenső 045 / Metering element 045
0645652	Közbenső 075 / Metering element 075
0645653	Közbenső 105 / Metering element 105
0645649	Záró elem / End element
3232124	Záródugó 1/8" / Plug 1/8"
0641708	Egyirányúsító dugó / Single outlet plug
92335	Visszacsapó szelep KB 1/8" / Non-return valve MF 1/8"-1/8"
1655308	Ciklusszenzor / Cycle sensor
39999	M12 szenzor csatlakozó / M12 sensor connector

8) Dropsa SMP (bemenet 1/8", kimenet M10x1)

<https://www.dropsa.com/en/dividers-distributor-lubrication/progressive/smp-stainless-steel>

Cikkszám	Leírás
Part Number	Description
644603	Dropsa SMP6
644604	Dropsa SMP8
644605	Dropsa SMP10
644606	Dropsa SMP12
644407	Dropsa SMP12
106-033-RVL	Visszacsapó szelep / Non-return valve M10x1
100-243	Záródugó 1/8" / Closure plug 1/8"
1655306	Ciklusszenzor / Cycle sensor
39999	M12 szenzor csatlakozó / M12 sensor connector

9) iLC DPX (bemenet 1/8", kimenet M10x1)

https://www.ilclube.com/wp-content/uploads/ILClube_lubrication-system_dpx_en.pdf

Cikkszám	Leírás
Part Number	Description
2.A.025.D.1N	ILC DPX elosztó kezdő elem 0.025cc/kimenet
2.A.045.D.1N	ILC DPX elosztó kezdő elem 0.045cc/kimenet
2.A.075.D.1N	ILC DPX elosztó kezdő elem 0.075cc/kimenet
2.A.105.D.1N	ILC DPX elosztó kezdő elem 0.105cc/kimenet
2.B.025.D.1N	ILC DPX elosztó közbenső elem 0.025cc/kimenet
2.B.045.D.1N	ILC DPX elosztó közbenső elem 0.045cc/kimenet
2.B.075.D.1N	ILC DPX elosztó közbenső elem 0.075cc/kimenet
2.B.105.D.1N	ILC DPX elosztó közbenső elem 0.105cc/kimenet
2.C.025.D.1N	ILC DPX elosztó záró elem 0.025cc/kimenet
2.C.045.D.1N	ILC DPX elosztó záró elem 0.045cc/kimenet

2.C.075.D.1N	ILC DPX elosztó záró elem 0.075cc/kimenet
2.C.105.D.1N	ILC DPX elosztó záró elem 0.105cc/kimenet
A73.087010	ILC DPX elosztó 10x1-es záródugó / Closure plug
A92.127006	ILC DPX elosztó 10x1-es záródugó tömítés / O-ring for closure plug
09.600.3	Bridge kimenet nélkül / Bridge without outlet
09.600.4	Bridge kimenettel / Bridge with outlet
BKNY csavar 6x45	3 tagos elosztó csavar
BKNY csavar 6x60	4 tagos elosztó csavar
BKNY csavar 6x75	5 tagos elosztó csavar
BKNY csavar 6x90	6 tagos elosztó csavar
BKNY csavar 6x105	7 tagos elosztó csavar
BKNY csavar 6x120	8 tagos elosztó csavar
BKNY csavar 6x135	9 tagos elosztó csavar
BKNY csavar 6x150	10 tagos elosztó csavar

Konzolok / Brackets

10) Galvanizált acél konzolok

Cikkszám	Leírás
Part Number	Description
Pumpa konzol	Pumpa konzol (UPK_V2 - pumpakonzol 241000103) / Pump bracket
konzol_v2	Pumpa konzol keresztartó / Pump bracket cross
L_osztó konzol_v1	L_osztó konzol_v1 / Divider bracket "L" shape
S_osztó konzol_v1	S_osztó konzol_v1 / Divider bracket "S" shape
B002	Pulsar „M” konzol / Mounting Bracket, "L"Shape
B003	Pulsar ecset konzol / Oil Brush Bracket, "L"Shape

Feszültség átalakítók / Inverters

11) 12/24 VDC átalakítók

Cikkszám	Leírás	Bemenet	Kimenet	Áramerősség
Part Number	Description	Inlet	Outlet	Current
AM1221	Feszültség átalakító 12V-ről 24V-ra, 10A, 240W	12V	24V	10A
AM7534	Feszültség átalakító 24V-ről 12V-ra, 5A, 60W	24V	12V	5A